

packaging

LIAISON > FROIDE
> CHAUDE

by **FIRPLAST**

Nouveau site internet
www.firplast.com

Créateur de barquettes et d'emballages
pour les collectivités et l'industrie agro-alimentaire.

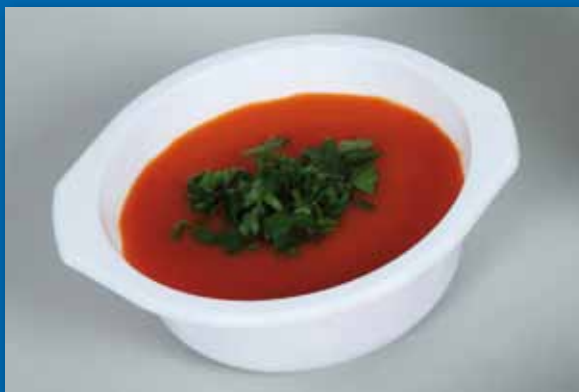

Des idées ...

FIRPLAST
pour vous « emballer »

CATCOL 04

PACK POUR LE FUTUR

Ingénierie

RECHERCHES & DEVELOPPEMENT

- Nous sommes là pour répondre à tous vos besoins ainsi qu'à votre cahier des charges point par point.
- Nous créons un design innovant, attrayant, qui facilite l'utilisation de votre produit. Ainsi, le développement ingénierie permet de réaliser toutes vos envies.
- Enfin, nous concrétisons vos projets à l'aide de plans techniques et rendus réalistes en 3D.
- Pour toute commande, nous vous offrons la possibilité de visualiser les projets grâce au prototypage.

De l'étude ...

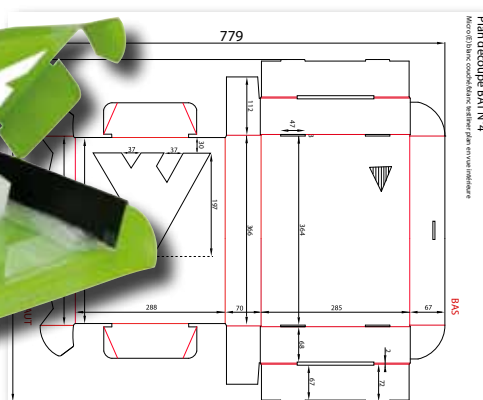
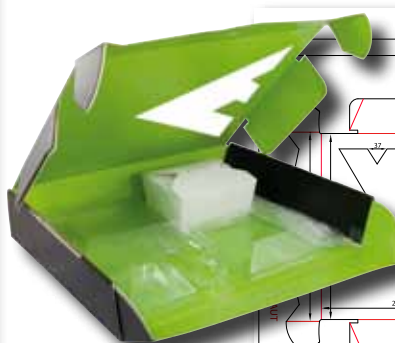
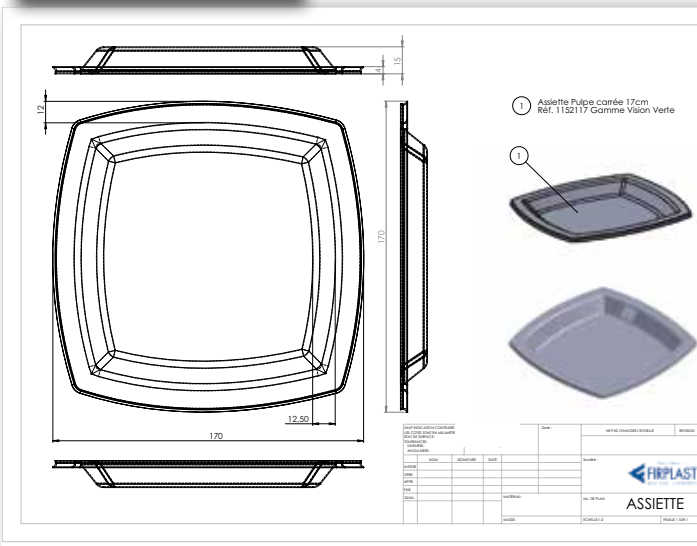
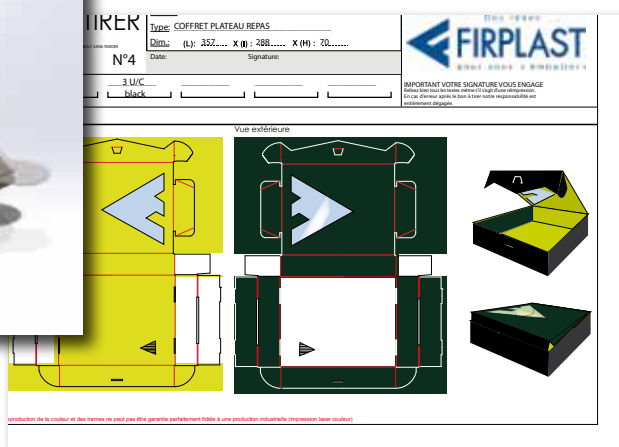
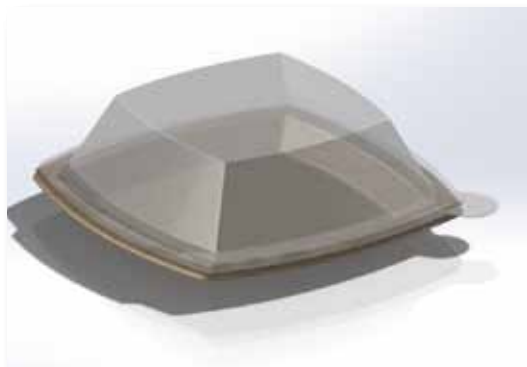
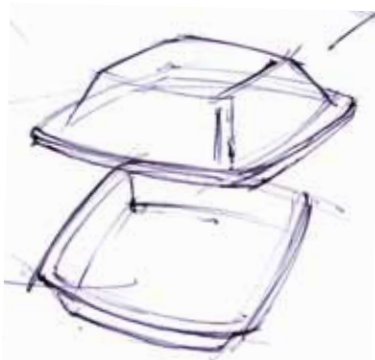

Création graphique

PERSONNALISATION

- Nous analysons votre cahier des charges : le type de produit à personnaliser, la quantité souhaitée, le délais, le visuel à imprimer et le nombre de couleurs.
- Nous créons pour vous les bons à tirer sur gabarit en établissant une recherche colorimétrique, formelle et typographique.
- Après validation sur épreuve papier, nous permettons à vos projets de voir le jour.



5



6



... à la personnalisation

e-commerce

MISE EN LIGNE

- Pour vous, nous organisons la présentation de nos produits, leur mise en situation, leurs caractéristiques techniques, leurs conditionnements et leurs «Plus».
- Nous mettons à jour l'actualité de nos produits afin de vous offrir un maximum de choix et de nouveautés.
- Enfin, nous optimisons les moteurs de recherches et les options de navigation pour faciliter votre requête.

www.





UTILISATION CHAUDE - HOT USE

- 01 Barquettes gastronomes injectées individuelles p.6
- 02 Assiettes injectées individuelles p.7-8
- 03 Bols individuels & sac à soupe p.9
- 04 Barquettes gastronomes injectées collectives p.10



UTILISATION FROIDE - COLD USE

- 01 Barquettes TMF thermoformées polypropylène p.12
- 02 Barquettes thermoformées scellables p.13
- 03 Barquettes gastronomes thermoformées polypro p.14

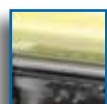

SCELLAGE - SEALING

- 01 Films de scellage p.15
- 02 Thermoscelleuses p.16



ÉTIQUETAGE - LABELING

- 01 Étiqueteuse & tampons encres p.17



EMBALLAGES DIVERS - VARIOUS PACKAGING

- 01 Films étirables & rouleaux aluminium p.18



TRANSPORT & PLATEAUX - TRANSPORT & TRAYS

- 01 Transport p.19
- 02 Plateaux repas p.20



DIVERS VAISSELLE - VARIOUS TABLEWARE

- 01 Assiette p.21
- 02 Barquettes & pots transparents PP p.22
- 03 Saladiers & pots p.23
- 04 Barquettes & pots aluminium p.24-25
- 05 Couverts standards & luxe p.26
- 06 Gobelets & couverts emballés p.27



VAISSELLE VISION VERTE - TABLEWARE GREEN VISION^a

- 01 Pots, bols et plateaux p.28
- 02 Assiettes p.29

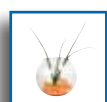

BUFFETS & R.CEPTIONS - BUFFETS & R.CEPTIONS

- 01 Verrines éco & mini couverts p.30
- 02 Verrines, coupelles luxe p.31



ART DE LA TABLE - TABLE SETTING

- 01 Nappes & serviettes p.32



HYGIÈNE - HYGIENE

- 01 Housses, gants & surchaussures p.33
- 02 Calots, toques & masques p.34
- 03 Kits visiteurs, tabliers & blouses p.35

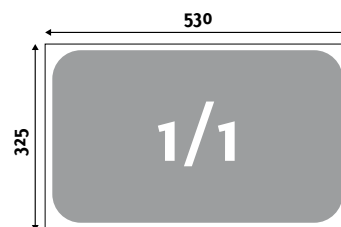

Profondeurs recommandées
P varie de 35 à 50 m/m

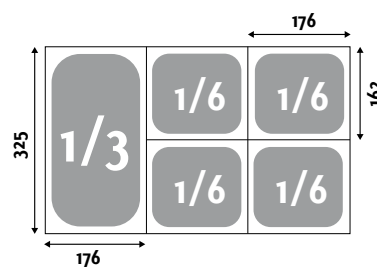
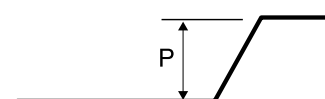
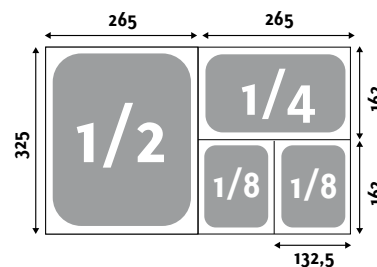
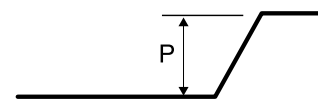

Norme H00 - 054 AFNOR
Tour Europe Cedex 07 - F 92080
Paris-la-Défense
Module de base 530x325 mm
dit «Gastro-Norme»



UTILISATION CHAUDE



HOT USE



Barquettes
Gastronormes
injectées individuelles
*Individual injected
gastronorm containers*

01

02

Assiettes Gastronormes
injectées Individuelles
*Individual injected
gastronorm containers*



03

Bols individuels
Individual bowls



04

Barquettes
Gastronormes
injectées collectives
*Collective injected
gastronorm containers*





HOT USE

Barquettes gastronomes
injectées individuelles*
*Individual injected
gastronorm containers*

01



Adaptées au four de remise
en température et micro-ondes.
*Adapted to regeneration oven
and microwaves.*

1



1 BARQUETTES GN 1/8 INJECTÉES *INJECTED GN 1/8 CONTAINERS*

Référence code	L x l x h L x w x h	CC Capacity	Palette Palet	Condt Pack.
3230360N	160 x 130 x 36 mm	440	20	792
3230420N	160 x 130 x 42 mm	510	20	792
3230450N	160 x 130 x 45 mm	540	20	792

2



2 BARQUETTES GN 1/6 INJECTÉES *INJECTED GN 1/6 CONTAINERS*

Référence code	L x l x h L x w x h	CC Capacity	Palette Palet	Condt Pack.
3220400	176 x 162 x 40 mm	750	20	480
3220450	176 x 162 x 45 mm	890	20	480

3



3 ASSIETTES SKY - SKY PLATES

Référence code	L x l x h L x w x h	CC Capacity	Palette Palet	Condt Pack.
1210350SKY	195 x 158 x 35 mm	550	20	475
1210450SKY	195 x 158 x 45 mm	600	24	460

* Coloris disponibles
sur pré-commande

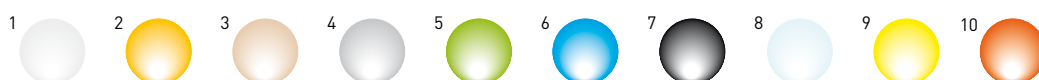



02

Assiettes injectées individuelles* Individual injected plates

UTILISATION CHAUDE



HOT USE



1 ASSIETTES INJECTÉES & COUVERCLE TRANSPARENT INJECTED PLATES & TRANSPARENT LID

Référence code	L x l x h L x w x h	CC Capacity	Palette Palet	Condt Pack.
1210250	160 x 160 x 25 mm	400	20	640
1210350	160 x 160 x 35 mm	500	20	640
1210450	160 x 160 x 45 mm	620	20	592
1210350COV	160 x 160 x 25 mm	-	20	510



2 ASSIETTES SURF - SURF PLATES

Référence code	L x l x h L x w x h	CC Capacity	Palette Palet	Condt Pack.
1210350SURF	176 x 133 x 35 mm	500	20	640
1210450SURF	176 x 133 x 45 mm	550	24	576



3 ASSIETTES TWIN - TWIN PLATES

Référence code	L x l x h L x w x h	CC Capacity	Palette Palet	Condt Pack.
1210350TWIN	180 x 140 x 35 mm	400	20	640
1210450TWIN	180 x 140 x 45 mm	450	20	520



* Coloris disponibles
sur pré-commande

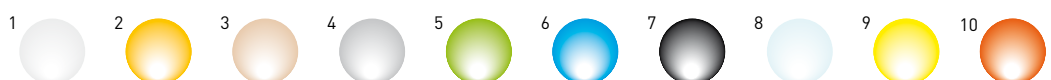



HOT USE

Assiettes
injectées individuelles
Individual injected plates

02



**Adaptées au four de remise
en température et micro-ondes**
*Adapted to regeneration oven
and microwaves.*

1



1 ASSIETTE 1 COMPARTIMENT & COUVERCLE TRANSPARENT
1 PARTITION PLATE & TRANSPARENT LID

Couvercle rigide avec prise facile permettant de voir le contenu de l'assiette. Hygiène assurée.
Stiff lid with easy grip allowing to see the contents of the plate. This lid respects hygiene norms.

Référence code	L x l x h L x w x h	CC Capacity	Palette Palet	Condt Pack.
1220041	230 x 190 x 40 mm	900	24	336



2

2 ASSIETTE 2 COMPARTIMENTS & COUVERCLE TRANSPARENT
2 PARTITION PLATE & TRANSPARENT LID

Couvercle rigide avec prise facile permettant de voir le contenu de l'assiette. Hygiène assurée.
Stiff lid with easy grip allowing to see the contents of the plate. This lid respects hygiene norms.

Référence code	L x l x h L x w x h	CC Capacity	Palette Palet	Condt Pack.
1220040	250 x 173 x 39 mm	1 L	24	336
1220040COV	230 x 190 x 25 mm	-	24	320

3



3 ASSIETTE 2 COMPARTIMENTS RECTANGLE
& COUVERCLE TRANSPARENT
2 PARTITION RECTANGLE PLATE & TRANSPARENT LID

Référence code	L x l x h L x w x h	CC Capacity	Palette Palet	Condt Pack.
PR2CPA	222 x 175 x 30 mm	700	20	400
PR2CPAH45	222 x 175 x 45 mm	1000	20	400
CO2CT	236 x 180 x 28 mm	-	20	400



03

Bols individuels
& Sac à soupe*
Individual bowls & Soup bag

UTILISATION CHAUDE

HOT USE



1 BOL À OREILLES INJECTÉ & COUVERCLE TRANSPARENT *INJECTED SOUP BOWL WITH HANDLES & TRANSPARENT LID*

Référence code	L x l x h L x w x h	CC Capacity	Palette Palet	Condt Pack.
1430350N2	142 x 142 x 80 mm	350	20	720
1430350COUV	-	-	20	648



2 BOL PP TRANSPARENT & COUVERCLE TRANSPARENT *TRANSPARENT PP SOUP BOWL & TRANSPARENT LID*

Référence code	L x l x h L x w x h	CC Capacity	Palette Palet	Condt Pack.
3030020	120 x 120 x 75 mm	525	30	250
3030016	120 x 120 x 65 mm	450	36	250



3 RAMEQUIN TRANSPARENT - *TRANSPARENT RAMEKIN*

Référence code	L x l x h L x w x h	CC Capacity	Palette Palet	Condt Pack.
8240001	95 x 95 x 30 mm	130CC	24	1056



4 BOL À FACETTES ET OREILLES PP BLANC *WHITE PP BOWL*

Référence code	L x l x h L x w x h	CC Capacity	Palette Palet	Condt Pack.
1430400	135 x 135 x 52 mm	400CC	20	462



5 SAC À SOUPE - *SOUP BAG*

Référence code	L x l x h L x w x h	CC Capacity	Palette Palet	Condt Pack.
580000	220 x 140 mm	50 cl	50	1000



UTILISATION CHAUDE



HOT USE



Barquettes gastronomes
injectées collectives
*Collective injected
gastronorm containers*

04

Adaptées au four de remise
en température 120°C et micro-ondes.
*Adapted to regeneration oven
and microwaves.*

1



1 BARQUETTES GN 1/4 INJECTÉES* INJECTED GN 1/4 CONTAINERS

Référence code	L x l x h L x w x h	CC Capacity	Palette Palet	Condt Pack.
3210450	265 x 162 x 45 mm	1250	20	360
3210550	265 x 162 x 55	1500	20	340

2



2 BARQUETTE GN 1/3 INJECTÉE* INJECTED GN 1/3 CONTAINER

Référence code	L x l x h L x w x h	CC Capacity	Palette Palet	Condt Pack.
3190480N	325 x 174 x 48 mm	1750	20	240

3



3 BARQUETTES GN 1/2 INJECTÉES INJECTED GN 1/2 CONTAINERS

Référence code	L x l x h L x w x h	CC Capacity	Palette Palet	Condt Pack.
3180480	325 x 265 x 48 mm	2800	20	130
3180520N/C*	325 x 265 x 52 mm	3000	20	130
3180060/C	325 x 265 x 60 mm	3500	24	150
3180080	325 x 265 x 80 mm	5000	24	106
3180100	325 x 265 x 100 mm	5500	24	130

4



4 BARQUETTE GN 1/1 THERMOFORMÉE THERMOFORMED GN 1/1 CONTAINER

Sur commande

Référence code	L x l x h L x w x h	CC Capacity	Palette Palet	Condt Pack.
GN1H52	534 x 325 x 52 mm	6100	12	60

5



5 PLATEAU REPAS SCELLABLE 4 COMP. GASTRONORM FORMAT GN1/2) POLYPRO. -20°C +130°C 4 PARTITIONS GN TRAY THERMO SEALING

Référence code	L x l x h L x w x h	Couleur Color	Palette Palet	Condt Pack.
EVM13458	323 x 265 x 36 mm	blanc	16	200

* Coloris disponibles
sur pré-commande

1



2



3



4



5



6



7



8



9



10





Barquettes TMF
thermoformées polypro
individuelles.
*Individual polypropylene
thermoformed TMF containers.*

01

02

Barquettes
thermoformées
scellables individuelles.
*Individual scellable
thermoformed containers.*



Raviers et Ramequins
thermoformés scellables
individuels.
*Individual scellable
thermoformed containers.*

03



04

Barquettes
Gastronormes
thermoformées
polypropylène collectives.
*Collective polypropylene
thermoformed gastronorm containers.*





Barquettes TMF thermoformées polypropylène *Polypropylene thermoformed TMF containers*

01

1 BARQUETTES TMF BLANCHES - WHITE TMF CONTAINERS

Barquettes scellable
Adaptée aux couvercles COV500TP et COV1500TP
*Scellable containers
Adapted to lid COV500TP and COV1500TP*



1



2



3



Référence code	L x l x h L x w x h	CC Capacity	Palette Palet	Condt Pack.
3140180 (sur commande)	137 x 95 x 22 mm	180	20	1800
3140250	137 x 95 x 30 mm	250	28	1800
3140300/C	137 x 95 x 37 mm	300	28	1800
3140375/C1	137 x 95 x 45 mm	375	28	1800
3140500	137 x 95 x 63 mm	500	28	1200
3140750	190 x 137 x 41 mm	750	28	800
3141000	190 x 137 x 55 mm	1000	20	960
3141500	190 x 137 x 72 mm	1200	28	880
3121500/C	190 x 137 x 85 mm	1500	28	600

2 BARQUETTES TMF TRANSLUCIDES TRANSLUCENT TMF CONTAINERS

Barquettes scellables
Adaptée aux couvercles COV500TP et COV1500TP
*Scellable containers
Adapted to lid COV500TP and COV1500TP*

Référence code	L x l x h L x w x h	CC Capacity	Palette Palet	Condt Pack.
CL180TP	137 x 95 x 22 mm	180	20	1800
TMF16/C	137 x 95 x 30 mm	250	28	1800
TMF15/C1	137 x 95 x 45 mm	375	28	1800
TMF14/C	137 x 95 x 63 mm	500	28	1200
TMF12	190 x 137 x 38 mm	750	28	800
TMF11/C	190 x 137 x 50 mm	1000	28	600
TMF10/C1	190 x 137 x 72 mm	1200	28	600
TMF9 (commande)	190 x 137 x 85 mm	1500	28	400
TMF8 (commande)	190 x 137 x 113 mm	1800	28	450

3 COUVERCLES TRANSLUCIDES - TRANSLUCID LIDS

Référence code	L x l x h L x w x h	CC Capacity	Palette Palet	Condt Pack.
COV500TP	142 x 101 x 12 mm	-	16	900
COV1500TP	197 x 142 x 12 mm	-	16	800



1 BARQUETTES OBLONGUES BLANCHES *WHITE OBLONG CONTAINER*

Référence code	L x l x h L x w x h	CC Capacity	Palette Palet	Condt Pack.
3250250/C	159 x 102 x 25 mm	220	28	1500
3250350/C	159 x 102 x 35 mm	320	28	1500
3250450	159 x 102 x 45 mm	400	28	1500
3250550	159 x 102 x 55 mm	500	28	1500



1

2 RAVIERS ARRONDIS BLANCS - *WHITE ROUND CONTAINERS*

Référence code	L x l x h L x w x h	CC Capacity	Palette Palet	Condt Pack.
RAVH25	102 x 102 x 25 mm	125	20	3000
RAVH35	102 x 102 x 35 mm	180	20	3000
COVRAV (sur commande)	107 x 107 x 15 mm	-	20	1000



2



3 RAVIERS CARRÉS BLANCS - *WHITE SQUARE CONTAINERS*

Référence code	L x l x h L x w x h	CC Capacity	Palette Palet	Condt Pack.
3240125	95 x 95 x 22 mm	125	28	1440
3240250	95 x 95 x 27 mm	150	28	1440
3240175	95 x 95 x 32 mm	175	28	1440
3240350	95 x 95 x 37 mm	200	28	1440



3

4 RAMEQUIN TRANSPARENT INJECTÉ POUR FLANS ET DES- SERTS (tient au chaud et au froid) *TRANSPARENT BOWL FOR CUSTARD TART OR DESSERTS* *[keeps warm and in the cold]*

Référence code	L x l x h L x w x h	CC Capacity	Palette Palet	Condt Pack.
8240001	95 x 95 x 30 mm	130CC	24	1056



4



1



1 BARQUETTES GN 1/4 THERMOFORMÉES THERMOFORMED GN 1/4 CONTAINERS

Référence code	L x l x h L x w x h	CC Capacity	Palette Palet	Condt Pack.
GN4L40	264 x 161 x 40 mm	900	20	600
GN4L45	264 x 161 x 45 mm	1250	20	536
GN4L58	264 x 161 x 58 mm	1500	20	560
GN4L75	264 x 161 x 75 mm	2000	20	520

2



2 BARQUETTES GN 1/2 THERMOFORMÉES THERMOFORMED GN 1/2 CONTAINERS

Référence code	L x l x h L x w x h	CC Capacity	Palette Palet	Condt Pack.
GN2L48	325 x 267 x 48 mm	2900	24	230
GN2L52/C	325 x 267 x 52 mm	3100	24	230
GN2L60	325 x 267 x 60 mm	3500	24	220
GN2L70	325 x 267 x 70 mm	4000	24	210
GN2L80	325 x 267 x 80 mm	4500	24	200

3

3 COUVERCLES TRANSPARENTS (1/8, 1/4, 1/2) TRANSPARENT LIDS (1/8, 1/4, 1/2)

Référence code	L x l x h L x w x h	CC Capacity	Palette Palet	Condt Pack.
COV8T	164 x 134 x 25 mm	1/8	20	400
COV4	268 x 166 x 32 mm	1/4	12	360
COV2	330 x 272 x 32 mm	1/2	12	140



01

Films de scellage Sealable films

SCELLAGE SEALING



FILM SOUDABLE OPP₄₀ POLYPRO. SPÉCIAL TRAITEUR WELDABLE FILM OPP₄₀ POLYPRO SPECIAL CATERERLING KIT

Référence - code	L x l - L x w	Condt - Pack.
FS150PP	500 x 0,15 mm	1

longueur - *length* : 500 et 300 m
 laize (largeur) - *width* : 210 mm
 mandrin (rouleau) - *chuck* : diam. 76 mm

Réalisation flasques pour mandrin 70 mm
Realization of flasks for chuck 70 mm

FILM PELABLE PET₁₂ - PE₅₀ SUR PP PEELABLE FILM PET₁₂ - PE₅₀ FOR PP

Référence - code	L x l x h - L x w x h	Condt - Pack.
FRO50	existe en différentes laizes et longueurs <i>Exist in various strips and lengths</i>	1

FILM PELABLE PET₁₂- PE₄₅ SUR PP PEELABLE FILM PET₁₂ - PE₄₅ FOR PP

Référence - code	L x l x h - L x w x h	Condt - Pack.
FRO40	existe en différentes laizes et longueurs <i>Exist in various strips and lengths</i>	1

FILM PELABLE UNIVERSEL PET₁₂ - PEPU₅₀ SUR PS - CARTON - ALU PEELABLE FILM «UNIVERSEAL» PET₁₂ - PEPU₅₀ FOR PS - CARD-BOARD - ALU

Référence - code	L x l x h - L x w x h	Condt - Pack.
FROUNIV	existe en différentes laizes et longueurs <i>Exist in various strips and lengths</i>	1

FILM SOUDABLE PET₁₂ - PP₃₀ SUR PP WELDABLE FILM PET - PP₃₀ FOR PP

Référence - code	L x l x h - L x w x h	Condt - Pack.
FRO30	existe en différentes laizes et longueurs <i>Exist in various strips and lengths</i>	1

FILM DOSSÉ - FOLDER FILM

Référence - code	L x l x h - L x w x h	Condt - Pack.
RFC*	existe en différentes laizes et longueurs <i>Exist in various strips and lengths</i>	1

(*Nous contacter pour les différentes références -
Contact us for know the various references).





THERMOSCELLEUSES - MACHINES TO SEAL CONTAINERS

Référence code	Description Description	L x l L x w	Format maxi de la barquette	Puissance/ consommation	Laize Maxi Film
1 B160	Tout inox, équipée d'une plaque bi format 95 x 135 ou 135 x 195 mm <i>Stainless steel. with a plate bi-size 95 x 135 ou 135 x 195 mm</i>	200 x 490 x 460 mm	135 x 195 mm	400 W / 250 W	160 mm
2 B270	Matériel inox, verrouillage mécanique <i>Stainless steel. Mecanical lock</i>	345 x 535 x 681 mm	270 x 345 mm	1200 W / 700 W	280 mm

Thermoscelleuses à tiroir semi-automatique. Découpe longitudinale avec réglage de la vitesse.

Format des barquettes : 1 GN 1/2, 2 GN 1/2, 2 GN 1/4, GN 1/6, 4 GN 1/8 (différentes configurations).

3 «SCELLINOV»	Tout inox - <i>Stainless steel</i>	370 x 410 x 310 mm	280 x 200 mm	300 W / 150 W	280 mm
----------------------	------------------------------------	--------------------	--------------	---------------	--------

GN 1/2	GN 1/3	GN 1/4	GN 1/8			
325/265	325/176	265/162	160/130	137/95	190/137	OCT 160



01

Étiqueteuses & tampons encres *Labeling machines & rubber stamps*

1 ÉTIQUETEUSE «EOS» - «EOS» LABELING MACHINE

Livré avec 1 clavier - 1 clé USB, Masques téléchargés selon vos besoins y compris logo et dates automatiques.

Les technologies les plus modernes au service de la simplicité, au meilleur prix.

Très remarqué, pour la première fois, l'EOS intègre un écran tactile de série. Sélectionnez directement les mises en pages téléchargées par nos soins, depuis la mémoire. Ajoutez vos informations et imprimez très facilement en mode autonome, sans connexion.

Les masques sont stockés sur une clé USB.

2 ÉTIQUETEUSES «HALLO» & «OPEN» LABELING MACHINES «HALLO» & «OPEN»

Référence code	CC Capacity	Palette Palet	Condt Pack.
A «HALLO»	-	1	unité
B «OPEN»	-	1	unité

3 ÉTIQUETTES THERMIQUES POUR KIT ÉTIQUETAGE THERMAL LABELS FOR LABELING KIT

Référence code	L x l L x w	CC Capacity	Palette Palet	Condt Pack.
3005061T	50 x 61 mm	-	-	36000
3004841T	48 x 41 mm	-	-	67500

4 ÉTIQUETTES VELIN POUR KIT ÉTIQUETAGE & FILM TRANSFERT VELLUM LABELS FOR LABELING KIT & TRANSFER FILM

Référence code	L x l L x w	CC Capacity	Palette Palet	Condt Pack.
3005061VELIN	50 x 61 mm	-	-	1000
3004841V	48 x 41 mm	sur commande	-	-
66x74	55 x 74 mm	film de transfert	-	25
55x360	55 x 360 mm	film de transfert	-	30
55x600	55 x 600 mm	film de transfert	-	10

5 ÉTIQUETTES POUR ÉTIQUETEUSE «HALLO» & «OPEN» LABELS FOR LABELING MACHINES «HALLO» & «OPEN»

Référence code	L x l L x w	Couleur Color	Condt Pack.
F30x36BL	36 x 30 mm	Blanc - White	15000
F30x36B	36 x 30 mm	Bleu (sur commande) - Blue	150000
F30x36J	36 x 30 mm	Jaune (sur commande) - Yellow	150000
F30x36R	36 x 30 mm	Rouge (sur commande) - Red	150000
F30x36V	36 x 30 mm	Vert (sur commande) - Green	150000
F30x36VET	36 x 30 mm	impression vét. (sur commande)	150000

6 ENCREUR POUR ÉTIQUETEUSE «HALLO» - RUBBER STAMP

Référence code	Condt Pack.
Tampon pour étiqueteuse «HALLO» Rubber stamp for labeling machine «HALLO»	1



1



2



3



4

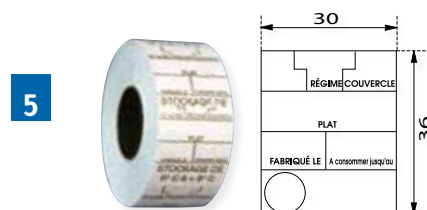

5



6

EMBALLAGES DIVERS

VARIOUS PACKAGING



Films étirables
& rouleaux aluminium
Cling film & aluminium rolls

01



1

1 ROULEAU FILM AVEC BOÎTE DISTRIBUTRICE EN CARTON *CLING FILM ROLL WITH CARDBOARD DISTRIBUTOR BOX*

Référence code	L x l L x w	Palette Palet	Condt Pack.
RFC4740	300 x 0,30 mm	48	6 rouleaux - 6 rollers
RFC4742	300 x 0,45 mm	48	6 rouleaux - 6 rollers

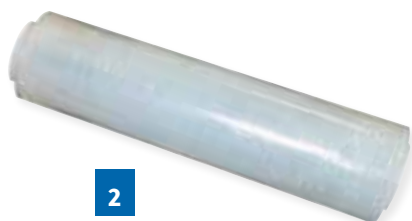

2

2 FILM ÉTIRABLE - BULK CLING FILM

Référence code	L x l L x w	Palette Palet	Condt Pack.
4742045	300 x 0,45 mm	50	4 rouleaux - 4 rollers
4740030	300 x 0,30 mm	50	4 rouleaux - 4 rollers



3

3 ROULEAU ALUMINIUM - ALUMINIUM ROLL

Référence code	L x l L x w	Palette Palet	Condt Pack.
RA4732/P	200 x 0,33 mm	80	3 rouleaux - 3 rollers
RA4734M	200 x 0,45 mm	60	3 rouleaux - 3 rollers



01

Transport
Transport

TRANSPORT & PLATEAUX

TRANSPORT & TRAYS



1 SACS CABAS - BAG

Référence code	L x l x h L x w x h	Couleur Color	Palette Palet	Condt Pack.
7113224	320 + 220 x 240 mm	Blanc - <i>White</i> [existe en brun]	28	250
7112625	260 + 170 x 250 mm	Blanc - <i>White</i> [existe en brun]	36	250
701426	260 + 140 x 320 mm	Décor «Alizé»	30	250
7122632	260 + 140 x 320 mm	Kraft brun <i>Brown paper kraft</i> [existe en blanc]	24	250



1

2 CAISSE TRAITEUR - TRANSPORT BOX

Référence code	L x l x h L x w x h	Palette Palet	Condt Pack.
350336	660 x 450 x 100 mm	28	250



2



1

1 PLATEAU REPAS PS INJECTÉ 5 COMP. & COUVERCLE 5 PARTITIONS TRAY & LID

Référence code	L x l x h L x w x h	CC Capacity	Palette Palet	Condt Pack.
0915031	307 x 307 x 20	5 comp.	54	25
0915031COV	323 x 320 x 40	couvercle	36	50



2

2 PLATEAUX REPAS PULPE 5 COMPARTIMENTS & COUVERCLE 5 PARTITIONS PULP TRAY & LID

Référence code	L x l x h L x w x h	CC Capacity	Palette Palet	Condt Pack.
1352822	280 x 220 x 350	5 comp.	30	200
1352822COV	295 x 240	couvercle	30	200
-	375 x 270 x 30	5 comp.	-	-
-	375 x 270	couvercle	-	-



4 PLATEAU REPAS KRÉA 5 COMPARTIMENTS & COUVERCLE 5 PARTITIONS KREA TRAY & LID

Référence code	L x l x h L x w x h	CC Capacity	Palette Palet	Condt Pack.
0915019	340 x 240 x 30	5 comp.	16	200
0915019COV	340 x 240 x 35	couvercle	12	200



4

5 PLATEAU 5 COMP. COULEUR BRIQUE & COUVERCLE 5 PARTITIONS TRAY COLOUR BRICK & LID

Référence code	L x l x h L x w x h	CC Capacity	Palette Palet	Condt Pack.
0915000	322 x 322 x 60	5 comp.	16	50

5



6 PLATEAU REPAS OVALE & COUVERCLE OVAL TRAY & LID

Plateau contenant : ravier ovoïde blanc, ravier rectangulaire blanc, assiette ronde micro-ondable blanche, verre à pied cristal, sachet couverts 6 en 1 standard blanc (couteau, fourchette, petite cuillère, serviette, sel, poivre)

Référence code	L x l x h L x w x h	Couleur Color	Palette Palet	Condt Pack.
4005610	450 x 290 x 30	noir	16	50
4005620	450 x 290 x 30	bordeaux	16	50



6



01

Assiettes
PlatesDIVERS VAISSELLE
VARIOUS TABLEWARE1 ASSIETTES & COUVERCLE GAMME «VAGUE»
«VAGUE» LUXURY PLATE & COVER

Référence code	L x l L x w	Couleur Color	Palette Palet	Condt Pack.
1131002	210 x 210 mm	Noire - <i>Black</i>	16	300
1131006	210 x 210 mm	Bordeaux - <i>Red</i>	16	300
1131009	245 x 245 mm	Noire - <i>Black</i>	16	300
1131003	210 x 210 mm	Transparent	16	300
1131008	245 x 245 mm	Transparent	16	300

1



2 ASSIETTES ÉCO PS BLANCHE - WHITE ECO PS PLATES

Référence code	L x l L x w	Description Description	Palette Palet	Condt Pack.
1131110	100 x 100 mm	blanc PS - <i>PS white</i>	30	5000
1131125	125 x 125 mm	blanc PS - <i>PS white</i>	34	3750
1131115	150 x 150 mm	blanc PS - <i>PS white</i>	24	2000
9131116/C	165 x 165 mm	blanc PS - <i>PS white</i>	72	900
9131122B	220 x 220 mm	blanc PS - <i>PS white</i>	56	900

2

3 ASSIETTES POLYPRO (MICRO-ONDABLE)
POLYPRO PLATES (MICROWAVES)

Référence code	L x l L x w	Description Description	Palette Palet	Condt Pack.
AP22PP	220 x 220 mm	Simple	23	1000
AP22PP/2	220 x 220 mm	2 comp.	23	1000

3

4 ASSIETTES «EIGHTIE» & COUVERCLES DE TRANSPORT
«EIGHTIE» PLATES & COVERS

Référence code	L x l L x w	Couleur Color	Palette Palet	Condt Pack.
B1620	185 x 185 mm	blanche - <i>white</i>	49	400
B1600	240 x 240 mm	blanche - <i>white</i>	42	400
B1629	185 x 185 mm	bordeaux - <i>red</i>	49	400
B1609	240 x 240 mm	bordeaux - <i>red</i>	42	400
B1621	185 x 185 mm	noir - <i>black</i>	49	400
B1601	240 x 240 mm	noir - <i>black</i>	42	400
B1631	185 x 185 mm	couvercle - <i>cover</i>	16	400
B1611	240 x 240 mm	couvercle - <i>cover</i>	16	400

4



DIVERS VAISSELLE

VARIOUS TABLEWARE



Barquettes & pots transparents PP Transparent containers PP

02



1

1 BARQUETTE SCELLABLE PP TRANSLUCIDES TRANSLUCENT PP SCELLABLE CONTAINERS

Référence code	L x l L x w	Description Description	Palette Palet	Condt Pack.
CL180TP	137 x 96 mm	barquette - container	20	1800
COV500TP	137 x 96 mm	couvercle - cover	16	900



2

2 BARQUETTES RECTANGULAIRES TRANSPARENTES PS PS TRANLUSCENT RECTANGLE CONTAINERS

Référence code	L x l x h L x w x h	CC Capacity	Palette Palet	Condt Pack.
3110040	60 x 60 x 25 mm	40	36	9000
3110075/C1	85 x 58 x 27 mm	75	36	6000
3110100/C1	99 x 61 x 35 mm	100	36	6000
3110125/C	90 x 70 x 35 mm	125	36	5000
3110150/C	97 x 73 x 40 mm	150	32	6000
3110200/C	112 x 88 x 33 mm	200	40	3000
3110250/C	112 x 88 x 45 mm	250	32	3000
3110375	130 x 102 x 48 mm	375	32	2500
3110500/C	145 x 110 x 48 mm	500	40	1500
3110750	168 x 127 x 55 mm	750	40	1250
3111000	190 x 145 x 52 mm	1000	32	1000
3111500/C (sur commande)	208 x 159 x 70 mm	1500	20	1000



3

4

3 BARQUETTES RECTANGULAIRES TRANSPARENTES PP & COUVERCLE -10°C / +120°C RECTANGULAR CONTAINER PP & LID -10°C / +120°C

Référence code	L x l x h L x w x h	CC Capacity	Palette Palet	Condt Pack.
3020500	120 x 175 x 40 mm	500	20	250
3020650	120 x 175 x 50 mm	650	20	250
3020750	120 x 175 x 60 mm	750	20	250
3021000	120 x 175 x 70 mm	1000	20	250
3021500	120 x 175 x 75 mm	1500	20	250

4 POTS ROUNDS TRANSPARENTS PP & COUVERCLE -10°C / +120°C PP TRANSPARENT ROUND POT & LID -10°C / +120°C

Référence code	L x l x h L x w x h	CC Capacity	Palette Palet	Condt Pack.
3030020	120 x 75 mm	525	30	250
3030016	120 x 65 mm	450	36	250
3030010	120 x 50 mm	250	36	250



03

Saladiers & pots
Salad bowls & containersDIVERS VAISSELLE
VARIOUS TABLEWARE**1 SALADIERS TRANSPARENTS - SALAD BOWL**

Référence code	L x h L x h	Description Description	Palette Palet	Condt Pack.
C124/365	124 x 56 mm	saladier - <i>salad bowl</i>	24	500
LC124	124 mm	couvercle - <i>cover</i>	24	500
C156/600	156 x 68 mm	saladier - <i>salad bowl</i>	16	500
LC156	156 mm	couvercle - <i>cover</i>	16	500
C97/180		bol - <i>bowl</i>	28	1000
LC97		couvercle - <i>cover</i>	48	1000
GK1331PP		coupe - <i>container</i>	16	600
146008	22 cl	RONDO 8 oz	-	20X25
146012	34 cl	RONDO 12 oz	-	20X25
146016	45 cl	RONDO 16 oz	-	20X25
146024	68 cl	RONDO 24 oz	-	20X25
DM32	900 ml	Saladier - <i>salad bowl</i>	24	500



1

**2 MINI-POTS À SAUCE TRANSPARENT & COUVERCLE -20°C / +70°C****MINI TRANSLUCENT POTS & LID -20°C / +70°C**

Référence code	Description Description	CC Capacity	Palette Palet	Condt Pack.
09POT100	Mini-pot	3 cl	39	5000
09POTL1/C	Couvercle pour 2,2/3 cl	-	50	5000
09POT150/C	Mini-pot	4,4 cl	28	5000
09POT200	Mini-pot	6 cl	50	2500
09POT250/C	Mini-pot	7,4 cl	28	5000
09POTL2	Couvercle pour 4,4/6/7,4 cl	-	45	2500
09POT300	Mini-pot	9,5 cl	24	2500
09POTL3	Couvercle pour 9 cl	-	24	2500



2

**2 MINI-POTS À SAUCE TRANSLUCIDE & COUVERCLE PP (MICRO-ONDABLE)****MINI TRANSLUCENT POTS & PP LID (MICROWAVES)**

Référence code	Description Description	CC Capacity	Palette Palet	Condt Pack.
09POT6PP	Mini-pot	6 cl	18	1860
09POT125PP	Mini-pot	12,5 cl	12	1998
09POTL125PP	Couvercle pour 6/12,5 cl	-	28	2790

DIVERS VAISSELLE

VARIOUS TABLEWARE

Barquettes & pots aluminium Aluminium containers

04

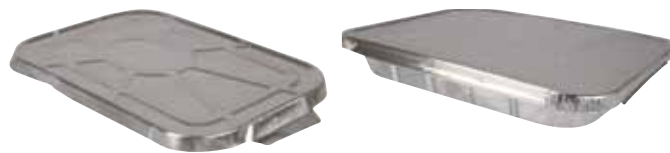

1



2



3



1 BARQUETTES GASTRONORMES ALUMINIUM ALUMINIUM GASTRONORM CONTAINERS

Référence code	L x l x h mm L x w x h mm	Description Description	Palette Palet	Condt Pack.
AL250450/C	160 x 110 x 39	GN 1/9 450 CC	12	2000
AL250340/0450/C	-	Couvercle alu pour AL250450/C	30	2000
AL250480/C	162 x 132 x 30	GN 1/8 480 CC	16	1700
AL252450/C	322 x 262 x 40	GN 1/2 2450 CC	12	400
AL253410/C1	322 x 262 x 50	GN 1/2 3100 CC	12	400
AL253411	322 x 262 x 60	GN 1/2 3600 CC	36	100
AL253410/C3	323 x 262 x 55	GN 1/2 3400 CC	16	300
AL253410COV/C	-	Couvercle alu pour GN 1/2 AL253411/ AL252450/C	56	100
AL256500	527 x 326 x 50	GN1/1 6500 CC	29	50
AL255200/C	527 x 326 x 37	GN1/1 5000 CC	24	50
AL255200/8500	-	Couvercle alu pour GN1/1 AL255200/ 256500	48	50

2 BARQUETTES ALUMINIUM COMPARTIMENTÉES ALUMINIUM CONTAINERS WITH COMPARTMENTS

Référence code	L x l x h mm L x w x h mm	Description Description	Palette Palet	Condt Pack.
AL250830	ext : 227 x 177 x 30 int : 214 x 164 x 30	2 compart. 515/535 CC	30	1000
AL250940	-	Opercule alu pour barquette AL250830	30	1000

3 BARQUETTES ALUMINIUM - ALUMINIUM CONTAINERS

Référence code	L x l x h mm L x w x h mm	Description Description	Palette Palet	Condt Pack.
AL240861/C	ext : 219 x 155 x 38 int : 202 x 139 x 38	910 CC	28	400
AL240861/2/C	-	Couvercle alu pour barquette AL240861/C	72	600
AL240450	ext : 145 x 120 x 40 int : 131 x 105 x 40	470 CC	20	1000
AL240320/0450	-	Couvercle carton alu pour barquette TEAL240320/ 240450/240480	88	1000
AL250225	ext : 129 x 87 x 37 int : 114 x 72 x 37	250 CC	30	900
AL240250/C	ext : 123 x 96 x 33 int : 115 x 88 x 33	250 CC	16	2550
AL240250COV	Couvercle pour AL240250/C	-	96	1000



04

Barquettes & pots aluminium Aluminium containers

DIVERS VAISSELLE VARIOUS TABLEWARE

4 PLAT À GRATIN CUIVRE - COPPER GRATIN DISH

Référence code	L x l x h mm L x w x h mm	Description Description	Palette Palet	Condt Pack.
AL353150	ext : 368 x 249 x 50 int : 324 x 228 x 50	3100 ml	20	100

5 TOURTIÈRES - PIE PLATES

Référence code	L x l x h mm L x w x h mm	Palette Palet	Condt Pack.
AL450217/C	ext : 138 x 138 x 20 int : 124 x 124 x 20	50	1500
AL450937/C	ext : 247 x 247 x 22 int : 230 x 230 x 22	12	500
AL451010/C	ext : 278 x 278 x 22 int : 258 x 258 x 22	12	600

6 MOULES À TARTE ET TARTELETTE - PIE AND TART PLATES

Référence code	L x l x h mm L x w x h mm	Palette Palet	Condt Pack.
AL450080	ext : 99 x 99 x 17 int : 90 x 90 x 17	30	2000
AL450136/C2	ext : 109 x 109 x 21 int : 100 x 100 x 21	30	1200

7 MOULES À CAKE - CAKE PLATES

Référence code	L x l x h mm L x w x h mm	Palette Palet	Condt Pack.
AL151640	247 x 132 x 60	18	300
AL150640/C	ext : 206 x 86 x 51 int : 192 x 72 x 51	12	1600
AL151090/C	ext : 232 x 104 x 60 int : 220 x 92 x 60	12	700

8 GODETS - CONTAINERS

Référence code	CC Capacity	diam. x h mm diam. x h mm	Palette Palet	Condt Pack.
AL460090	90 CC	ext : 75 x 33 int : 66 x 33	35	1000
AL460135	135 CC	ext : 87 x 34 int : 77 x 34	20	2000

9 MOULE POUR COQUILLES SAINT JACQUES SCALLOPS PLATE

Référence code	Palette Palet	Condt Pack.
AL650137	40	1000



5



6



7



8



9

1 COUVERTS GAMME STANDARD BLANCS STANDARD WHITE CUTLERY

Référence code	Description Description	Long. Length	Palette Palet	Condt Pack.
151165H/B	Fourchette - <i>Fork</i>	165 mm	72	2000
152165H/B	Couteau - <i>Knife</i>	165 mm	56	2000
1531170H	Cuillère à soupe - <i>Big spoon</i>	170 mm	42	2000
1541125	Cuillère à dessert - <i>Small spoon</i>	125 mm	56	2000
1551115	Cuillère à café <i>Very small spoon</i>	115 mm	42	6000
1570112/C	Spatule - <i>Serving spoon</i>	112 mm	48	5000



1

2 COUVERTS GAMME LUXE TRANSPARENTS LUXURY TRANSPARENT CUTLERY

Référence code	Long. Length	Description Description	Palette Palet	Condt Pack.
1523190T	180	Fourchette - <i>Fork</i>	56	1000
1513190T	180	Couteau - <i>Knife</i>	70	1000
1533190T	144 mm	Cuillère à entremet	72	1000
1541125T	125 mm	Cuillère à dessert - <i>Very small spoon</i>	56	2000



2

3 COUVERTS GAMME LUXE TRANSPARENTS GIVRÉS LUXURY TRANSPARENT FROSTY CUTLERY

Référence code	Long. Length	Description Description	Palette Palet	Condt Pack.
1513318	180 mm	Fourchette - <i>Fork</i>	72	250
1523319	190 mm	Couteau - <i>Knife</i>	91	250
1533318	170 mm	Cuillère - <i>Spoon</i>	91	250
1543313	128 mm	Cuillère sirop <i>Very small spoon</i>	91	250



3

4 COUVERTS EMBALLÉS - PACKED CUTLERY

Référence code	Description Description	Palette Palet	Condt Pack.
1500631	Petit déjeuner 3/1 : couteau, petite cuillère, serviette	63	250
1500630	Déjeuner 3/1 : couteau 175 mm, fourchette 155 mm, serviette	49	250
1500640	Déjeuner 4/1 : couteau, fourchette, petite cuillère, serviette	49	250
1500650	Souper 5/1 : couteau, fourchette, cuillère à soupe, petite cuillère, serviette	72	250



4

5 COUVERTS CPLA - CPLA FROSTY CUTLERY

Référence code	Long. Length	Description Description	Palette Palet	Condt Pack.
BIO1511170/C	165 mm	Fourchette - <i>Fork</i>	42	1000
BIO1521170/C	165 mm	Couteau - <i>Knife</i>	32	1000
BIO1531170/C	165 mm	Cuillère - <i>Spoon</i>	70	1000



5



06

Gobelets & couverts emballés Cups & packed cutlery

DIVERS VAISSELLE VARIOUS TABLEWARE



1

1 Gobelets Cristal PS Couleur - PS Crystal Glasses

Référence code	CC Capacity	Palette Palet	Condt Pack.
82222520	20-25 cl	36	500
8222252R	20-25 cl	36	500
8222252V	20-25 cl	36	500
8222252J	20-25 cl	36	500
8222252B	20-25 cl	36	500



fond large

2

2 Gobelets Polypro & Cristal - Crystal & PP Glasses

Référence code	Description	CC Capacity	Palette Palet	Condt Pack.
8460002C	Gobelet PP empilable Lavable transparent givré <i>Transparent PP glass covered in frost</i>	26 cl	20	420
82212500	Gobelet cristal Fond large, très stable transparent <i>Transparent crystal glass wide bottom, very motionless</i>	20/23 cl	18	1000
8000223	Gobelet PP transparent <i>Transparent PP glass</i>	20/23 cl	18	3000
8000323	Gobelet PP transparent <i>Transparent PP glass</i>	20/23 cl	15	3000



3 FLûTE À CHAMPAGNE TRANSPARENTE TRANSPARENT CHAMPAGNE FLUTE

Référence code	CC Capacity	Palette Palet	Condt Pack.
8420220/C	22 cl	-	200

3



4 VERRE À VIN PS TRANSPARENT TRANSPARENT PS WINEGLASS

Référence code	CC Capacity	Palette Palet	Condt Pack.
8410004	15 cl	-	48

4





1 POT PULPE BOISSON CHAUDE OU FROIDE & COUVERCLE POT FOR COLD AND HOT DRINK & LID

Référence code	CC Capacity	Palette Palet	Condt Pack.
145400	42,5 cl	8	1000
1545400COV	Couvercle	28	1000



2 BOL PULPE CARRÉ - SQUARE PULP BOWL

Référence code	L x l x hh L x w x h	Palette Palet	Condt Pack.
145115	42,5 cl	64	300



3 PLATEAU PULPE 5 COMPARTIMENTS & COUVERCLE 5 PARTITIONS PULP TRAY & LID

Référence code	L x l x h L x w x h	CC Capacity	Palette Palet	Condt Pack.
1352822	280 x 220 x 350 mm	5 comp.	30	200
1352822COV	295 x 240 mm	Couvercle	30	200



Demandez notre catalogue ' Vision verte^a
Notre site internet : www.firplast.com



02

Assiettes Plates

VAISSELLE VISION VERTE

TABLEWARE - GREEN VISION^a

1 MINI ASSIETTES PULPE - PULP SMALL PLATES

Référence code	Description	L x l x h L x w x h
1154010	Mini assiette «Feuille»	105 x 45 x 23 mm
1152115	Mini assiette «Carré»	11 x 11 mm
1451078	Mini assiette «Demi-oeuf»	78 x 52 x 27 mm



2 ASSIETTES PULPE CARRÉES - SQUARE PULP PLATES

Référence code	L x l x h L x w x h	Palette Palet	Condt Pack.
1152117	170 x 170 x 15 mm	28	300
1152121	210 x 210 x 20 mm	72	300
1152125	250 x 250 x 20 mm	36	300



3 ASSIETTE PULPE RECTANGLE - RECTANGLE PULP PLATE

Référence code	L x l x h L x w x h	Palette Palet	Condt Pack.
115211326	260 x 130 x 20 mm	60	300



4 ASSIETTE PULPE 3 COMP. - 3 PARTITIONS PULP PLATE

Référence code	L x l L x w	Palette Palet	Condt Pack.
1151126/3	260 x 260 mm	30	500



5 ASSIETTES PULPE RONDES - ROUND PULP PLATES

Référence code	L x l L x w	Palette Palet	Condt Pack.
1151117/C2	170 x 170 mm	32	1000
1151122	23 x 230 mm	30	500
1151126	260 x 260 mm	30	500



6 SET3 EN 1 BOIS : FOURCHETTE, COUTEAU, PETITE CUILLÈRE PACKED WOOD CUTLERY : FORK, KNIFE, SPOON PLATE

Référence code	L x l x h L x w x h	Palette Palet	Condt Pack.
1590630	-	72	250



Ask us for our 'Vision verte'^a documentation
Our website : www.firplast.com

1 VERRINES «COCOTTE»

Référence code	Description Description	Capacité Capacity	Palette Palet	Condt Pack.
4020080N	PP noire ronde avec couvercle	8 cl	20	200
4020300N	PP noire ronde avec couvercle	30 cl	12	100
40270N	PP noire ovale avec couvercle	8 cl	40	180



2 VERRINES «SPHÈRE»

Référence code	Description Description	Capacité Capacity	Palette Palet	Condt Pack.
8410013	Verrine «Sphère» PET transparent	15 cl	55	100
8410012	Verrine «Sphère» PET transparent	6 cl	56	200



3 VERRINES «BOCAUX TERROIR»

Référence code	Description Description	Capacité Capacity	Palette Palet	Condt Pack.
8470045	PET transparent	4,5 cl	20	240
8470080	PET transparent	8 cl	15	240



4 VERRINES ÉCO TRANSPARENTES - ECONOMIC SMALL CUPS

Référence code	Description Description	Capacité Capacity	Palette Palet	Condt Pack.
8410003	Verrine éco «Paris» transparent	2-3 cl	60	1000
E192/C	Verrine éco «Central Park» transparent	7 cl	12	3400
82211000	Verrine éco «Hollywood» transparent	8-10 cl	72	1000
8460010	Verrine / Tasse café transparent	10 cl	46	300



5 CUILLÈRE TAPAS

Référence code	L x l x h L x w x h	Description Description	Palette Palet	Condt Pack.
1544310	105 x 45 x 25 mm	PS	80	1000



6 MINI COUVERTS COCKTAIL - COCKTAIL MINI CUTLERY

Référence code	Long. Length	Description Description	Palette Palet	Condt Pack.
1513103	100 mm	Fourchette	91	1000
1543103	100 mm	Cuillère	120	1000





02

Verrines & coupelles luxe
Small cups
& luxury mini-dishes

BUFFETS & R.CEPTIONS

BUFFETS & RECEPTIONS

1 VERRINES LUXE - LUXURY CUPS

Référence code	Description Description	Capacité Capacity	Couleur Color	Condt Pack.
8430002TV	«Séville»	7 cl	transparent	600
843003TV	«Corolle»	8-9 cl	transparent	300
8450001TV	«Venise»	6 cl	transparent	600
8430001TV	«5th Avenue»	7 cl	transparent	500
8430001TV	«5th Avenue»	7 cl	transparent	500

2 PRÉSENTOIR «GIZEH» - «GIZEH» CATERING

Demandez notre gamme complète
Ask for our complete range

Référence code	diam. x haut	Description Description	Couleur Color	Condt Pack.
0915012 [sur commande]	560 x 620 mm	Niveaux 56, 46, 33, 22 cm	vert	1

3 BOLS LUXE «RIVIERA» - «RIVIERA» LUXURY BOWLS

Référence code	L x l x h L x w x h	Couleur Color	Palette Palet	Condt Pack.
40172N	«Séville»	noir - black	50	500
40172TV	«Corolle»	transparent	50	500
40172B	«Venise»	blanc - white	50	500

4 CUIILLÈRES LUXE «MONACO» - «MONACO» LUXURY SPOONS

Référence code	L x l x h L x w x h	Couleur Color	Palette Palet	Condt Pack.
153125N	92 x 80 x 10	noir	70	500
153125TV	92 x 80 x 10	transparent	70	500
153125B	92 x 80 x 10	blanc	70	500

5 COUPELLE «KEY-WEST» - «KEY-WEST» MINI-DISH

Référence code	L x l L x w	Couleur Color	Palette Palet	Condt Pack.
1370075TV	76 x 76	transparent	60	500



Ask us for our 'Tenue de Soirée'^a documentation
Our website : www.firplast.com



1

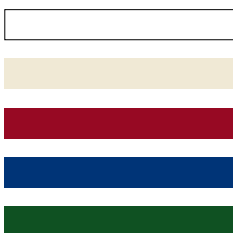

1 NAPPES EN NON TISSÉ QUALITÉ TISSUS TISSUES QUALITY TABLECLOTH UNWEAVED

Référence code	L x l L x w	Couleur Color	Condt Pack.
632100	1,20 x 25	blanc - <i>white</i>	1 rouleau - 1 roller
632107	1,20 x 25	champagne - <i>champagne</i>	1 rouleau - 1 roller
6322041C	1,20 x 50	bordeaux - <i>wine red color</i>	1 rouleau - 1 roller
632206 (sur commande)	1,20 x 50	bleu foncé - <i>dark blue</i>	1 rouleau - 1 roller
632203 (sur commande)	1,20 x 50	vert sapin - <i>dark green</i>	1 rouleau - 1 roller



2



2 SERVIETTES DOUBLE POINT & OUATE - NAPKINS

Référence code	L x l L x w	Couleur Color	Palette Palet	Condt Pack.
6132010	20 x 20 mm	blanc - <i>white</i>	24	3000
6132011	20 x 20 mm	noir - <i>black</i>	24	3000
6132341/C	40 x 40 mm	rouge - <i>red</i>	20	1200
611111/C	30 x 30 mm	blanc 1 pli ouate - <i>white</i>	28	4000
611211	30 x 30 mm	blanc 2 plis ouate - <i>white</i>	24	3200

Pour plus de coloris, nous contacter.
Contact us for more color.



01

Housses,
Gants & surchaussures
Covers,
Thermoformed containers

HYGIENE ET PROTECTION HYGIENE AND PROTECTION

1 HOUSSES - COVERS

Référence code	L x l x h L x w x h	Description Description	Condt Pack.
501004/C1	770 x 315 x 1800 mm	Housse échelle transparente simple <i>Simple transparent cover for scale</i>	100
501002/C	1020 x 275 x 1850 mm	Housse échelle transparente double <i>Double transparent cover for scale</i>	100
501005/C1	660 x 275 x 800 mm	Housse trancheur <i>Cover for slicer</i>	100



1

2 GANTS POLYÉTHYLÈNE - POLYTHENE GLOVES

Référence code	Taille Large	Boîte distrib. Under pack.	Condt Pack.
R65003	Large	Boîte de 100	100



2

3 GANTS VINYL OPAQUE - NINYL GLOVES

Référence code	Taille Size	Condt Pack.
2231001	Small	1000
2231002	Medium	1000
2231003	Large	1000



3

4 GANTS LATEX - LATEX GLOVES

Référence code	Taille Size	Boîte distrib. Under pack.	Condt Pack.
R66001	Small	de 100	100
R66002	Medium	de 100	100
R66003	Large	de 100	100



4

5 SURCHAUSSURES PE BLEUES - BLUE OVERSHOES

Référence code	Taille Size	Boîte distrib. Under pack.	Condt Pack.
10JJP001	300 mm	paquet de 10	100
10JJP020 (sur commande)	Non-tissé bleu + semelles	100	100



5



1 CALOT PAPIER - PAPER FORAGE CAP

Référence code	Taille Size	Boîte distrib. Under pack.	Condt Pack.
A96000	Calot blanc uni <i>Monochrome Forage cap</i>	de 100	100



2 TOQUE PAPIER CONTINENTALE - CONTINENTAL WHITE CHEF'S HOT

Référence code	Taille Size	Boîte distrib. Under pack.	Condt Pack.
A80000	Hauteur 235 mm <i>Height 235 mm</i>	50	50



3 CHARLOTTE CLIP NON TISSÉ BLANCHE - WHITE MOB CAP

Référence code	Taille Size	Boîte distrib. Under pack.	Condt Pack.
D93112	Medium/Large	de 100	100
2131120	Non-tissé à visière <i>Non-woven with visor</i>	de 200	200

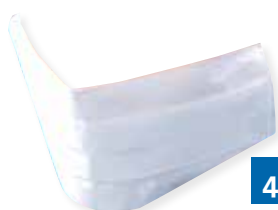

4 MASQUE - MASK

Référence code	Taille Size	Boîte distrib. Under pack.	Condt Pack.
100JT115	Éco non-tissé, 3 plis bleu <i>Eco non-woven, 3 blue fold</i>	de 50	50
10PN49110	Éco papier - <i>Eco paper</i>	de 100	100



5 CASQUETTE NON-TISSÉ À RÉVILLE - MOB CAP + PESK

Référence code	Taille Size	Boîte distrib. Under pack.	Condt Pack.
D89110	Medium/Large	100	100



03

Kits visiteurs,
tabliers & blouses
Visitors'kits, coats & aprons

HYGIÈNE ET PROTECTION

HYGIENE AND PROTECTION

1 KIT VISITEUR - VISITOR'S KIT

Kit contenant : 1 blouse blanche polyéthylène, 1 charlotte blanche élastiquée, 1 masque blanc 1 pli, 2 sur-chaussures.

This kit includes : 1 white polyethylene coat, 1 white mobcap with rubber band, 1 white mask, 2 shoes protection.

Référence code	Condt Pack.
B10045/C	100



1

2 TABLIER - APRON

Référence code	Désignation Designation	Taille Size	Condt Pack.
R93110KX	Tablier éco. PE 25 µ – poche distrib. <i>Eco apron PE 25 µ</i>	720x1220 mm	1000
R99110	Tablier plastique court blanc – <i>Short white plastic apron</i>	690x1070 mm	100



2

3 BLOUSE - COAT

Référence code	Désignation Designation	Taille Size	Condt Pack.
10OJC106 (sur commande)	Blouse blanche non-tissé 40g/m ² , fermeture à glissière sachet indiv. <i>White non-waved coat 40g/m² with zip.</i>	L	50
10OJC013	Blouse blanche non-tissé 40g/m ² , fermeture pression sachet indiv. <i>White non-waved coat 40g/m², zip with pressure.</i>	XL	50
10OJC090	Blouse en PE – <i>PE coat</i>	unique	100



3

4 TORCHONS NON TISSÉ - NON WOVEN TOWELS

Référence code	Désignation Designation	Taille Size	Condt Pack.
3403300/C	Torchons non-tissé en boîte <i>Non woven towels</i>	386 x 420 mm	5x100



4

 <small>Des idées... pour vous étonner.</small>	CODE	MATIÈRE	TEMPÉRATURE SEUL	-18°C	-35°C	MICRO-ONDES	FOUR AIR PULSÉ
	PEUPLIER	Bois	-18°C à +220°C	OUI	OUI	NON	OUI
	PIN	Bois	-5°C à +70°C	OUI	OUI	—	NON
	PULPE	Résidu canne à sucre	-18°C à +150°C	OUI	OUI	OUI	OUI
	BAMBOU	Pohaceae (herbacé)	-5°C à +70°C	NON	NON	NON	NON
	PLA TRANSPARENT	Plastique acide polyactique	-18°C à +40°C	OUI	NON	NON	NON
	CARTON	—	-40°C à +80°C	OUI	OUI	OUI	NON
	APET - PET RPET - PETE	Polyéthylène teraphthalate	-40°C à +70°C	OUI	NON	NON	NON
	PP	Polypropylène	-40°C à +120°C	OUI	OUI	OUI	NON
	PS	Thermoformed Polystyrène	-18°C à +80°C	OUI	NON	NON	NON
	PSI	Injection Polystyrène	-18°C à +80°C	OUI	NON	NON	NON
	VERRE	—	0°C à +60°C	NON	NON	OUI	NON
	CÉRAMIQUE	—	-20°C à +80°C	OUI	NON	OUI	OUI



LOGISTIQUE, FABRICATION & STOCKAGE

LOGISTICS, MANUFACTURING AND STORAGE

Grâce à ses structures, ses capacités techniques et ses moyens humains, Firplast est en mesure de vous proposer un service efficace et adapté. Nous vous permettons à l'aide d'un franco étudié de gérer au mieux vos flux sans augmenter votre coût de stockage.

- PLUS DE 100 000 M³ DE SURFACE DE STOCKAGE
- TOUS LES ARTICLES PRÉSENTS DANS LE CATALOGUE SONT EN STOCK
- PROCÉDURE RAPIDE DE TRAITEMENT DES COMMANDES (PAR TÉLÉPHONE, FAX, MAIL) JOUR A
- EXPÉDITION DES COMMANDES JOUR B
- LIVRAISON PAR NOS CAMIONS OU MESSAGERIE SOUS 48 À 72H POUR LA FRANCE MÉTROPOLITAINE ET SOUS 10 JOURS POUR LES AUTRES PAYS EUROPÉENS



NOTRE R. SEAU DANS LE MONDE / OUR NETWORK IN THE WORLD

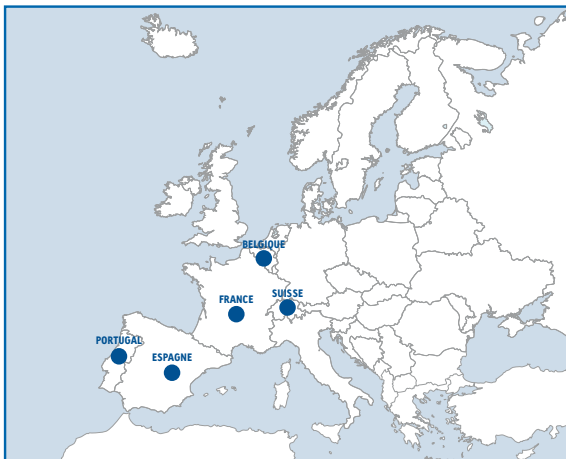



OUR E-COMMERCE

**SPÉCIALISTE DE LA VENTE
PAR CORRESPONDANCE
WWW.AXHO.COM**

POUR LES PROFESSIONNELS
Traiteurs • Mairies • Comités
d'entreprise • Bars • Restaurants
Agences de publicité • Écoles
Théâtres • Organisateurs de soirées...

POUR LES PARTICULIERS
Baptêmes • Mariages • Retraite •
Anniversaires • Enterrements de vie
de garçon et vie de jeune fille • Halloween
Noël • Nouvel An • Soirées Costumées...

**SPÉCIALISTE DE LA VERRINE
WWW.MES-VERRINES.COM**

Mes-verrines.com spécialiste de la vente de verrines, vaisselle jetable et mini bocaux vous propose une sélection de verrines pour particuliers et professionnels

Verrines • Mini-pots • Mini-bocaux
• Vaisselle jetable • Mini-bouteilles
• Mini-cocottes • Plateaux ardoise
• Personnalisations en sérigraphie,
laser, pour mariages, cérémonies...

www.firplast.com

Firplast, c'est aussi un site de commande en ligne, avec plus de 2000 produits.

**RETROUVEZ NOS 2000 PRODUITS SUR INTERNET,
ET COMMANDEZ EN TOUTE SIMPLICITÉ !**



GENERAL TERMS & CONDITIONS OF SALE

1. APPLICATION DES CONDITIONS GÉNÉRALES – DÉFINITIONS

[a] Toute vente conclue et toute commande acceptée par FIRPLAST [ci-après « le vendeur »] sont régies par les conditions particulières de vente figurant sur les offres, acceptations de commandes ou contrats de vente du Vendeur ainsi que par les présentes conditions générales de vente (lesquels documents ne pourront être modifiés que par écrit nonobstant toutes clauses contraires pouvant figurer dans les conditions particulières ou les conditions générales d'achat de l'Acheteur.

[b] Le terme « Produits » signifie les produits mis en vente par le Vendeur.

2. OFFRES

Les offres du Vendeur sont faites sous réserve que les produits offres soient disponibles au moment de la réception de la commande de l'Acheteur.

3. ACCEPTATION DES COMMANDES

[a] Toute commande est réputée acceptée par le vendeur et constitue une vente ferme dès remises des Produits au transporteur choisi par le vendeur dans le cas où celui-ci en assure le transport ou remise à l'Acheteur ou à son transporteur si l'Acheteur assure le transport desdits Produits.

[b] Aucune vente ferme ne pourra être annulée par l'Acheteur.

4. LIVRAISON – RISQUES – TRANSPORT – RÉCEPTION

[a] Les Produits sont livrés et Vendus par le Vendeur soit franco magasin de l'Acheteur soit départ magasin du Vendeur si l'Acheteur en assure le Transport. Si la commande n'atteint pas le montant du franco prévu dans les conditions particulières de vente l'expédition donne lieu à une facturation forfaitaire.

Les produits sont transportés aux risques et périls de l'Acheteur bien que le transfert de propriété en soit différé, conformément à la Clause 7 (Réserve de propriété) ci-dessous.

[b] Pour les ventes franco magasin de l'Acheteur, le Vendeur se charge du transport et de l'assurance des Produits. L'intervention du Vendeur dans la détermination ou l'exécution du transport et dans l'assurance des Produits ne confère en aucun cas au Vendeur la qualité de commissionnaire de transport ou de transporteur.

[c] Pour les ventes départ magasin du Vendeur, l'Acheteur est responsable du transport et de l'assurance des Produits.

[d] DANS LE CAS OU LES PRODUITS SONT VENDUS FRANCO MAGASIN DE L'ACHETEUR, LA RÉCEPTION DES PRODUITS PAR L'ACHETEUR ANNULE TOUTE RÉCLAMATION CONTRE LE VENDEUR POUR DOMMAGES, AVARIES OU MANQUANTS, SAUF SI L'ACHETEUR NOTIFIE SES RÉSERVES AU TRANSPORTEUR PAR LETTRE RECOMMANDÉE AVEC AVIS DE RÉCEPTION DANS UN DÉLAI DE TROIS JOURS (NON COMPRIS LES DIMANCHES ET JOURS FÉRIÉS) SUIVANT LA RÉCEPTION DES PRODUITS CONSTATÉE PAR LE RÉCÉPISSE DÉLIVRÉ AU TRANSPORTEUR ET QUI'IL ADRESSE UNE COPIE DE CETTE NOTIFICATION AU VENDEUR DANS LE MÊME DÉLAI.

[e] Dans les cas où les Produits sont vendus départ magasin du Vendeur, la réception des Produits par l'Acheteur ou son transporteur au magasin du Vendeur met un terme à toute réclamation contre le Vendeur pour dommages, avariés ou manquants, sauf si cette réclamation parvient au Vendeur par lettre recommandée avec avis de réceptions dans un délai de trois jours francs (non compris les dimanches et jours fériés) suivant ladite réception des Produits.

[f] En cas de livraison « contre remboursement » l'Acheteur doit établir le chèque au nom FIRPLAST. En aucun cas, le chèque ne doit être établi au nom du transporteur.

[g] Les produits sont livrés dans des emballages (cartons ou sachets) standards de différents modèles comprenant chacun un nombre donné d'unités de Produits. Si le nombre d'unités de produits commandés par l'Acheteur ne correspond pas au nombre d'unités contenues dans l'un quelconque des emballages standards du Vendeur, le Vendeur livrera le nombre d'unités le plus proche en fonction du conditionnement (en plus ou en moins) et l'Acheteur sera tenu d'en accepter la livraison au prix facturé pour le nombre d'unités considérées, sans pouvoir réclamer aucune indemnisation au Vendeur. Il est entendu que si le nombre d'unités livrées est inférieur au nombre d'unités commandées pour la raison indiquée ci-dessus, cette différence ne pourra en aucun cas constituer un « manquant » au sens des paragraphes [d] et [e] ci-dessus.

5. PRIX

Le prix des Produits sera celui du tarif du Vendeur en vigueur à la date de livraison. Toutefois, si ce prix excède de plus de 10 % le prix en vigueur à la date de la commande de l'Acheteur, l'Acheteur pourra, par dérogation à la Clause 3 ci-dessus, annuler sa commande, à la condition [a] qu'il retourne préalablement au Vendeur tous Produits livrés et [b] que lesdits Produits soient en parfaite condition de vente. La présente Clause 5 ne s'appliquera pas aux commandes de Produits sur lesquelles des inscriptions (« spécial print ») ou des motifs graphiques (« artwork ») spéciaux doivent être apposés à la demande de l'Acheteur.

6. CONDITIONS DE PAIEMENT

[a] Sauf clause contraire dans les conditions particulières de vente du vendeur, le prix des Produits est payable comptant ("contre remboursement") dès la réception des Produits par l'Acheteur en ses magasins ou leur réception par l'Acheteur ou son transporteur dans les magasins du Vendeur si l'Acheteur en assure le transport.

[b] Lors d'une première commande un acompte de 50% du prix des Produits alors en vigueur est exigible à la commande.

[c] En cas de non paiement de tout ou partie du prix à son échéance ou de non acceptation d'une traite, le cas échéant, la totalité du prix des produits ou du solde restant dû deviendra, immédiatement et de plein droit, exigible, sans qu'il soit besoin au préalable d'une mise en demeure ou d'aucune procédure judiciaire

et sans préjudice de la Clause 7 (Réserve de propriété) et de la Clause 10 (Résolution de la vente) ci-après. Toute somme ou tout ou partie du prix des Produits due par l'Acheteur et non payée à sa date d'exigibilité porte intérêt de plein droit à partir de cette date et sans mise en demeure, au bénéfice du Vendeur, à un taux égal à trois fois le taux d'intérêt légal. De convention expresse et sauf report sollicité en temps et accordé par FIRPLAST, toute somme non payée à l'échéance figurant sur la facture entraîne immédiatement et de plein droit :

_ l'exigibilité des termes suivants ainsi que tout montant restant dû,

_ la suppression des avantages qui auraient pu être consentis antérieurement, et, notamment la suppression des délais de règlement accordés dans les conditions particulières,

_ l'interruption de toute livraison en cours ou à venir,

_ le droit, pour FIRPLAST, de reprendre les marchandises déjà livrées et non payées dans les conditions exposées ci après. En cas de recouvrement par voie contentieuse, les sommes dues pourront être majorées de 15%, à titre de clause pénale en sus des éventuels frais judiciaires.

Les traites impayées à leur date d'échéance seront, en outre, majorées, en cas de nouvelle présentation, des intérêts et frais occasionnés par leur retour et la nouvelle mise en circulation.

7. RÉSERVE DE PROPRIÉTÉ

LES PRODUITS RESTENT LA PROPRIÉTÉ DU VENDEUR JUSQU'AU PAIEMENT COMPLET DE LEUR PRIX PAR L'ACHETEUR. L'ACHETEUR ASSUME LES RISQUES DE PERTE ET D'AVARIES DES PRODUITS DÈS LEUR DÉPART DU MAGASIN DU VENDEUR. LE VENDEUR AURA LE DROIT DE REPRENDRE LES PRODUITS VENDUS, SUR SIMPLE MISE EN DEMEURE, SI L'INTÉGRALITÉ DE LEUR PRIX (TVA COMPRIS) N'A PAS ÉTÉ PAYÉE A SA DATE D'EXIGIBILITÉ.

8. GARANTIE

La garantie des vices cachés des Produits par le Vendeur est limitée au remplacement gratuit des Produits reconnus défectueux par le Vendeur, sous réserve de leur bon usage, à l'exclusion de tous dommages et intérêts, sauf si la garantie consentie au Vendeur par le fabricant est moins favorable, auquel cas, cette dernière seule sera applicable à l'Acheteur.

9. RESPONSABILITÉ – DÉLAI DE LIVRAISON – CLAUSE ÉTRANGÈRE

[a] Le Vendeur s'efforce de livrer les Produits à l'Acheteur dans les meilleurs délais. Toutefois, les délais mentionnés à l'Acheteur ne le sont qu'à titre indicatif. Le Vendeur n'est donc pas responsable en cas de retard de livraison.

[b] En cas d'inexécution totale ou partielle par le Vendeur de ses obligations, la responsabilité du Vendeur sera limitée au préjudice direct (à l'exclusion du manque à gagner) subi par l'Acheteur du fait de cette inexécution.

[c] Le Vendeur ne sera responsable de l'inexécution totale ou partielle de ses obligations si cette inexécution résulte d'un cas de force majeure ou d'une cause qui lui est étrangère ou qui est indépendante de sa volonté même si cette cause n'a pas le caractère de force majeure [tel que, mais que cette liste soit limitative, le cas de grève, lock-out, guerre, acte de terrorisme, incendie, catastrophe naturelle, accident, embargo, réquisition, nationalisation, mesures législatives ou règlement aires promulgués par les autorités gouvernementales].

10. RÉSOLUTION DE LA VENTE

[a] Sans préjudice de ses droits selon la Clause 6 (Conditions de paiements) ou la Clause 7 (Réserve de propriété) ci-dessus, le Vendeur pourra résilier la vente des Produits en cas de non paiement par l'Acheteur, à sa date d'exigibilité, de tout ou partie de leur prix et / ou de la TVA s'y affèrent ou de toute autre somme due.

[b] Sans préjudice de ses droits selon la Clause 6 (Conditions de paiements) ou la Clause 7 (Réserve de propriété) ci-dessus, le Vendeur pourra résilier la vente en cas d'inexécution par l'Acheteur de l'une quelconque de ses obligations vis-à-vis du Vendeur ou en cas de cessation des paiements, règlement judiciaire, liquidation des biens, suspension provisoire des poursuites, ou toutes procédures semblables, dissolution amiable de l'Acheteur ou, généralement, si celui-ci cesse son activité pour quelque cause que ce soit.

[c] La résolution de la vente selon cette Clause 10 sera acquise de plein droit immédiatement, par simple lettre recommandée avec avis de réception, sans mise à demeure ni procédure judiciaire préalable quelconque et le Vendeur pourra reprendre possession des Produits objet de la vente résolue, sans préjudice de tous dommages et intérêts.

11. MODIFICATION DES PRODUITS

Le Vendeur se réserve le droit de modifier les Produits, y compris leur composition et leur emballage, dans le but d'y apporter des améliorations ou de se conformer à la réglementation en vigueur.

12. EXÉCUTION DES COMMANDES

Le Vendeur ne sera pas tenu d'honorer les commandes des Produits [a] dont la production aura été définitivement interrompue ou que lui-même ou l'une des sociétés de son groupe n'aura plus le droit de fabriquer et/ou de vendre ou [b] dont la livraison serait devenue démesurément onéreuse à la suite des modifications de toute réglementation en vigueur, française ou étrangère et/ou [c] dans le cas où le Vendeur serait en liquidation ou aurait cessé toute activité. Dans les cas précédents, l'Acheteur ne pourra réclamer aucun dommage-intérêt au Vendeur.

13. ATTRIBUTION DE COMPÉTENCE

En cas de litige relatif à la vente des Produits et à ses suites, les Tribunaux de LYON seront seuls compétents même en cas de pluralité de défendeurs ou d'appel en garantie et quelles que soient les modalités de paiement.

Nos collections - Our collections

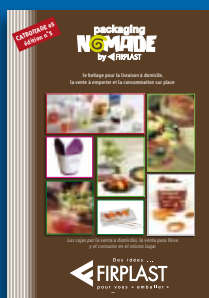

- Nomade -



- Vision Verte -

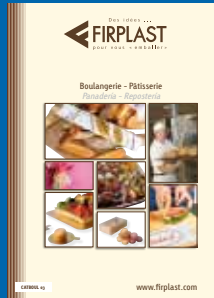

- Boulangerie Pâtisserie -



- Tenue de Soirée -



- Art de la table -



- Gobeletterie -

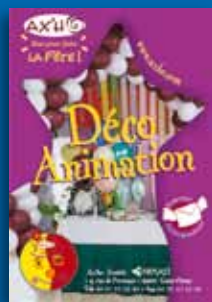

- Décoration -

Notre site internet - Our website - www.firplast.com



FIRPLAST LYON

4, rue de Provence - 69800 ST-PRIEST
Tél. 04 72 23 66 66 - Fax 04 78 20 54 40
contact@firplast.com - www.firplast.com



FIRPLAST MARSEILLE

2 rue de Isaïa - Quartier les Chutes Lavie - 13013 MARSEILLE
Tél. 04 96 13 06 50 - Fax 04 96 13 06 51

FIRST DIPAL

MIN de Montpellier - Boîte n°16 - 281, av. du Marché Gare - 34070 MONTPELLIER
Tél. 04 67 58 34 00 - Fax 04 67 58 50 37

FIRST HYGIENE
ET CONSOMMABLE

Rue Jean Raymond Guyon Z.I. - 33310 LORMONT
Tél. 05 56 31 66 57 - Fax 05 56 74 60 42

LE SPÉCIALISTE DE L'EMBALLAGE
GEREMBAL (Antilles)

PME - PMI de Rivière Riche - Boîte 144 - 97200 Fort de France - MARTINIQUE
Tél. 05 96 50 78 80 - Fax 05 96 50 56 55

APPRO EMBAL

Moudong Sud - ZI de Jarry - 97122 Baie Mahault - GUADELOUPE
Tél. 05 90 32 78 18 - Fax 05 90 32 78 08

PINESGA BUSINESS GROUP. SL

SABADELL - BARCELONA
Tél. +34 937457193 - Fax +34 937253799 - ESPAGNE